

**Прежде чем пользоваться кондиционером, внимательно прочтите данное руководство и сохраните его для последующего использования в качестве справочного материала.**

# **КОНДИЦИОНЕР ВОЗДУХА ДЛЯ ПОМЕЩЕНИЙ, СПЛИТ-СИСТЕМА**

## **РУКОВОДСТВО ПОЛЬЗОВАТЕЛЯ**

**ВКХ, ВКV, ВКZ**

### **Прочтите данное Руководство**

В нем вы найдете много полезных советов о том, как правильно пользоваться кондиционером и обслуживать его. Небольшой профилактический уход поможет сэкономить немало времени и средств в течение срока службы кондиционера. Многие ответы на вопросы о разрешении распространенных проблем вы найдете в разделе рекомендаций по устранению неисправностей. Если вы вначале ознакомитесь с таблицей рекомендаций по устранению неисправностей, вам, возможно, не придется обращаться в сервисную службу.

# СОДЕРЖАНИЕ

---

## **ПРИМЕЧАНИЕ ПО УТИЛИЗАЦИИ**

Примечание по утилизации.....	2
-------------------------------	---

## **ТЕХНИКА БЕЗОПАСНОСТИ**

Предупреждение .....	3
Предостережение .....	4

## **ИНСТРУКЦИИ ПО ЭКСПЛУАТАЦИИ**

Наименование деталей .....	5
Рабочая температура.....	6
Ручное управление .....	6
Регулировка направления потока воздуха .....	7
Как работает кондиционер .....	8

## **УХОД И ТЕХНИЧЕСКОЕ ОБСЛУЖИВАНИЕ**

Уход и техническое обслуживание .....	9
---------------------------------------	---

## **СОВЕТЫ ПО ЭКСПЛУАТАЦИИ**

Советы по эксплуатации .....	11
------------------------------	----

## **РЕКОМЕНДАЦИИ ПО УСТРАНЕНИЮ НЕИСПРАВНОСТЕЙ**

Рекомендации по устранению неисправностей .....	13
---	----



## **ВНИМАНИЕ!**

- Для ремонта и технического обслуживания кондиционера обращайтесь в авторизованную сервисную службу.
- Для установки кондиционера обратитесь к мастеру по установке.
- Кондиционер не предназначен для использования маленькими детьми или больными людьми, находящимися без присмотра.
- Не оставляйте маленьких детей без присмотра, чтобы они не игрались с кондиционером.
- Замену шнура питания в случае необходимости должен осуществлять только специалист авторизованной сервисной службы.
- Работы по установке должны проводиться только персоналом авторизованной сервисной службы в соответствии с национальными стандартами монтажа электропроводки.

## ***ПРИМЕЧАНИЕ ПО УТИЛИЗАЦИИ***

---

**При использовании кондиционера в странах Европы должны соблюдаться следующие положения:**

**УТИЛИЗАЦИЯ.** Не утилизируйте электроприбор с несортированными коммунальными отходами. Необходимо утилизировать его отдельно для специальной обработки.

Запрещено утилизировать прибор как бытовой домашний мусор.

Альтернативы утилизации следующие:



- A) Инициативой муниципалитета были созданы системы сбора, в соответствии с которыми электронный мусор может быть утилизирован бесплатно для пользователя.
- B) При покупке нового продукта продавец должен бесплатно забрать отработавший.
- C) Производитель должен с целью утилизации забрать отработавший прибор бесплатно для пользователя.
- D) Поскольку отработавшие продукты содержат ценные материалы, их можно продать на металлолом.

Утилизация мусора в природных условиях подвергает риску ваше здоровье, поскольку вредные вещества могут попасть в грунтовые воды и далее в пищевую цепочку.













## ТЕХНИКА БЕЗОПАСНОСТИ

Для предотвращения получения травм пользователем и иными лицами, а также нанесения ущерба имуществу следует соблюдать следующие инструкции. Неправильная эксплуатация из-за невыполнения инструкций может привести к причинению ущерба или к повреждению. Классификация серьезности определяется следующими обозначениями.

	<b>ПРЕДУПРЕЖДЕНИЕ</b>	Этот символ предупреждает о возможной опасности для жизни или о риске получения серьезной травмы.
	<b>ВНИМАНИЕ!</b>	Этот символ предупреждает о возможности получения травм или нанесения ущерба имуществу.

■ Значения символов, использующихся в данном руководстве, указаны ниже.

	<b>Никогда не делайте этого!</b>
	<b>Всегда поступайте так!</b>

 <b>ПРЕДУПРЕЖДЕНИЕ</b>		
<p> <b>Правильно подключайте электропитание.</b></p> <ul style="list-style-type: none"> <li>В противном случае, это может привести к поражению электрическим током или к пожару из-за перегрева.</li> </ul>	<p> <b>Не включайте и не выключайте кондиционер, включая или выключая питание.</b></p> <ul style="list-style-type: none"> <li>Это может привести к поражению электрическим током или к пожару из-за перегрева.</li> </ul>	<p> <b>Старайтесь не повредить шнур питания. Не пользуйтесь шнуром неустановленного образца.</b></p> <ul style="list-style-type: none"> <li>Это может привести к поражению электрическим током или к пожару.</li> </ul>
<p> <b>Не изменяйте длину шнура питания и не включайте в розетку одновременно другие электроприборы.</b></p> <ul style="list-style-type: none"> <li>Это может привести к поражению электрическим током или к пожару из-за перегрева.</li> </ul>	<p> <b>Не работайте мокрыми руками или во влажной среде.</b></p> <ul style="list-style-type: none"> <li>Это может привести к поражению электрическим током.</li> </ul>	<p> <b>Не направляйте поток воздуха прямо на людей, находящихся в помещении.</b></p> <ul style="list-style-type: none"> <li>Это может быть вредно для здоровья.</li> </ul>
<p> <b>Всегда обеспечивайте надежное заземление.</b></p> <ul style="list-style-type: none"> <li>Отсутствие заземления может привести к поражению электрическим током.</li> </ul>	<p> <b>Не допускайте попадания воды на электрические части.</b></p> <ul style="list-style-type: none"> <li>Это может привести к выходу кондиционера из строя или к поражению электрическим током.</li> </ul>	<p> <b>Всегда устанавливайте автоматический выключатель и отдельную цепь питания.</b></p> <ul style="list-style-type: none"> <li>Отсутствие установки может привести к пожару и к поражению электрическим током.</li> </ul>
<p> <b>Отключайте питание кондиционера в случае появления странных звуков, запаха или дыма.</b></p> <ul style="list-style-type: none"> <li>Это может привести к пожару и к поражению электрическим током.</li> </ul>	<p> <b>Не пейте воду, сливаемую из кондиционера.</b></p> <ul style="list-style-type: none"> <li>Она содержит загрязнения и может привести к заболеванию.</li> </ul>	<p> <b>Не открывайте кондиционер во время работы.</b></p> <ul style="list-style-type: none"> <li>Это может привести к поражению электрическим током.</li> </ul>
<p> <b>Используйте правильно установленный автоматический выключатель или предохранитель.</b></p> <ul style="list-style-type: none"> <li>Имеется опасность пожара или поражения электрическим током.</li> </ul>	<p> <b>Не прокладывайте шнур питания вблизи нагревательных бытовых приборов.</b></p> <ul style="list-style-type: none"> <li>Это может привести к пожару и к поражению электрическим током.</li> </ul>	<p> <b>Не прокладывайте шнур питания вблизи воспламеняющихся газов или горючих веществ, таких как бензин, бензол, разбавитель и т.п.</b></p> <ul style="list-style-type: none"> <li>Это может привести к взрыву или к пожару.</li> </ul>
<p> <b>Проветрите помещение перед включением кондиционера, если имела место утечка газа из другого бытового прибора.</b></p> <ul style="list-style-type: none"> <li>Это может привести к взрыву, пожару и получению ожогов.</li> </ul>	<p> <b>Не разбирайте и не модифицируйте прибор.</b></p> <ul style="list-style-type: none"> <li>Это может привести к выходу кондиционера из строя и к поражению электрическим током.</li> </ul>	



<p><b>ⓘ При необходимости снятия воздушного фильтра не касайтесь металлических частей прибора.</b></p> <ul style="list-style-type: none"><li>• Это может привести к получению травм.</li></ul>	<p><b>ⓘ Не мойте кондиционер водой.</b></p> <ul style="list-style-type: none"><li>• Вода может попасть в блок и повредить изоляцию. Это может привести к поражению электрическим током.</li></ul>	<p><b>ⓘ Хорошо проветривайте помещение, если кондиционер используется вместе с печью и т.п.</b></p> <ul style="list-style-type: none"><li>• Возможен недостаток кислорода.</li></ul>
<p><b>ⓘ При необходимости чистки кондиционера, выключите его и отключите автоматический выключатель.</b></p> <ul style="list-style-type: none"><li>• Не занимайтесь чисткой включенного в сеть кондиционера, т.к. это может привести к пожару и к поражению электрическим током, а также к получению травм.</li></ul>	<p><b>ⓘ Не помещайте домашних животных и комнатные растения непосредственно под поток воздуха от кондиционера.</b></p> <ul style="list-style-type: none"><li>• Это может быть вредно для домашних животных и растений.</li></ul>	<p><b>ⓘ Не используйте кондиционер в целях, для которых он не предназначен.</b></p> <ul style="list-style-type: none"><li>• Не используйте данный кондиционер для хранения прецизионных устройств, пищи, домашних животных, растений и предметов искусства. Это может привести ухудшению качества и т.п.</li></ul>
<p><b>ⓘ В случае шторма или урагана выключите кондиционер и закройте окно.</b></p> <ul style="list-style-type: none"><li>• Работа при открытых окнах может привести к увлажнению внутреннего пространства и отсыреванию домашней мебели.</li></ul>	<p><b>ⓘ Не загромождайте пространство вокруг решеток воздухозаборников и воздуховыпускных отверстий.</b></p> <ul style="list-style-type: none"><li>• Это может привести к выходу кондиционера из строя или к несчастному случаю.</li></ul>	<p><b>ⓘ Если кондиционер не используется длительное время, выключите главный выключатель.</b></p> <ul style="list-style-type: none"><li>• Это может привести к выходу кондиционера из строя или к пожару.</li></ul>
<p><b>ⓘ Не пользуйтесь сильнодействующими моющими средствами, например, парафином или разбавителем. Для чистки пользуйтесь мягкой тканью.</b></p> <ul style="list-style-type: none"><li>• Это может ухудшить внешний вид вследствие изменения цвета или появления царапин на поверхности изделия.</li></ul>	<p><b>ⓘ Убедитесь, что кронштейны крепления наружного блока не повреждены вследствие длительного нахождения на открытом воздухе.</b></p> <ul style="list-style-type: none"><li>• При повреждении кронштейна имеется опасность падения блока.</li></ul>	<p><b>ⓘ Всегда плотно вставляйте фильтры. Чистку фильтров проводите раз в две недели.</b></p> <ul style="list-style-type: none"><li>• Работа без фильтров может привести к выходу кондиционера из строя.</li></ul>
<p><b>ⓘ Не ставьте тяжелые предметы на шнур питания и не допускайте передавливания шнура.</b></p> <ul style="list-style-type: none"><li>• Имеется опасность пожара или поражения электрическим током.</li></ul>	<p><b>ⓘ При распаковке и установке соблюдайте осторожность. Можно пораниться острыми краями.</b></p>	<p><b>ⓘ В случае попадания в кондиционер воды, выключите прибор, отсоедините его от сети питания и обратитесь к квалифицированному сервисному специалисту.</b></p>

## Наименование деталей

### Внутренний блок

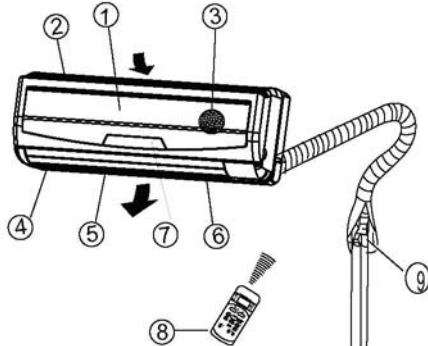

### Наружный блок

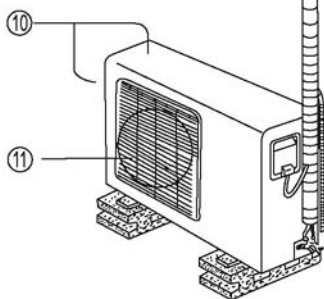

### Внутренний блок

1. Передняя панель
2. Воздухозаборник
3. Воздушный фильтр
4. Выход воздуха
5. Горизонтальные жалюзи потока воздуха
6. Вертикальные жалюзи потока воздуха
7. Панель дисплея
8. Пульт дистанционного управления

### Наружный блок

9. Соединительная трубка, дренажный шланг
10. Воздухозаборник (боковой и задний)
11. Выход воздуха

### ПРИМЕЧАНИЕ.

Все рисунки в данном руководстве носят только пояснительный характер. Твой кондиционер может по некоторым параметрам отключаться. Приоритет следует отдавать фактическому внешнему виду.

## Индикаторы на дисплее

Панель дисплея на внутреннем блоке выглядит как одна из следующих:

Для моделей только с охлаждением (блок >21000 брит. тепл. един. в час),

② индикатор для ТОЛЬКО ВЕНТИЛЯЦИИ.

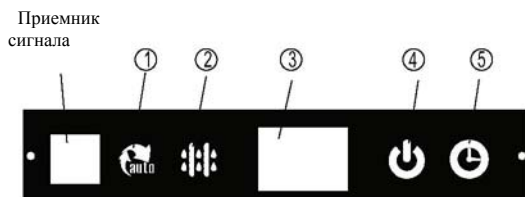

- ① **Индикатор автоматического режима (AUTO):**  
Этот индикатор загорается, когда кондиционер работает в автоматическом режиме (AUTO).
- ② **Индикатор размораживания (DEFROST)**  
(только в моделях с охлаждением и обогревом):  
Этот индикатор загорается, когда кондиционер автоматически начинает размораживание, или когда в режиме обогрева включается функция регулировки теплого воздуха.
- ③ **ЦИФРОВОЙ ДИСПЛЕЙ:**  
Отображает настройки температуры, когда кондиционер находится в рабочем режиме.
- ④ **Индикатор рабочего режима (OPERATION):**  
Этот индикатор мигает раз в секунду после включения питания и загорается, когда кондиционер находится в рабочем режиме.
- ⑤ **Индикатор TIMER (ТАЙМЕР):**  
Этот индикатор загорается при включенном таймере.

## ИНСТРУКЦИИ ПО ЭКСПЛУАТАЦИИ

**ПРИМЕЧАНИЕ.** В этом руководстве не содержится информация о работе пульта дистанционного управления. Ее вы можете найти в «Инструкциях к пульту дистанционного управления», идущих в комплекте с прибором.

### Рабочая температура

Температура	Режим	Охлаждение	Обогрев	Осушение
Температура в помещении		$\geq 17^{\circ}\text{C}$	$\leq 30^{\circ}\text{C}$	$> 10^{\circ}\text{C}$
Температура наружного воздуха		$18^{\circ}\text{C} — 43^{\circ}\text{C}$	$-7^{\circ}\text{C} — 24^{\circ}\text{C}$	$11^{\circ}\text{C} — 43^{\circ}\text{C}$
		( $-15^{\circ}\text{C} — 43^{\circ}\text{C}$ : для моделей с системой охлаждения при низких температурах)		

**ВНИМАНИЕ!**

1. Если кондиционер используется в условиях, находящихся за пределами вышеуказанных значений, могут включаться некоторые защитные функции, что может привести к ненормальной работе кондиционера.
2. Относительная влажность в помещении менее 80%. Если кондиционер работает в условиях, превышающих эту цифру, на поверхности кондиционера может накапливаться конденсат. Установите жалюзи вертикального потока воздуха на максимальный угол (вертикально к потолку), и включите вентилятор в режим работы HIGH.
3. Оптимальная эффективность достигается в пределах этой рабочей температуры.

### Ручное управление

Ручным управлением можно пользоваться временно в тех случаях, когда пульт дистанционного управления находится в нерабочем состоянии или необходимо техническое обслуживание.

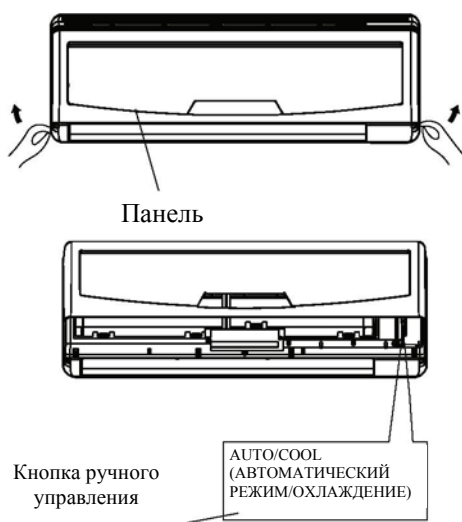

- ① Откройте и поднимите переднюю панель вверх до упора и фиксации со щелчком.
- ② Нажмите кнопку, пока не загорится индикатор автоматического режима (AUTO); прибор будет работать в ручном автоматическом режиме (температура по умолчанию будет установлена на  $24^{\circ}\text{C}$ ).
- ③ Плотно закройте панель в исходном положении.

#### **ВНИМАНИЕ!**

- При нажатии кнопки ручного управления режим работы переключается в следующем порядке: AUTO (АВТОМАТИЧЕСКИЙ РЕЖИМ), COOL (ОХЛАЖДЕНИЕ), OFF (ВЫКЛ.).
- Нажмите кнопку ручного управления, пока индикатор **ПИТАНИЕ** не начнет быстро мигать (пять раз в секунду); прибор начнет работать в ручном режиме COOL (ОХЛАЖДЕНИЕ). Эта функция используется только в режиме тестирования.
- Для возобновления работы кондиционера воспользуйтесь непосредственно пультом ДУ.

# ИНСТРУКЦИИ ПО ЭКСПЛУАТАЦИИ

## Регулировка направления потока воздуха

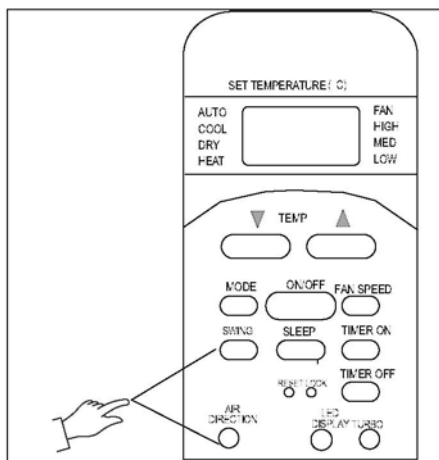

- Правильно регулируйте направление потока воздуха, в противном случае может возникнуть дискомфорт или неравномерное распределение температуры в помещении.
- Регулируйте горизонтальные жалюзи с помощью пульта ДУ.
- Положение вертикальных жалюзи регулируйте вручную.

### Для настройки направления потока воздуха по вертикали (вверх — вниз)

Выполняйте эту функцию при работающем кондиционере. Удерживайте в нажатом положении кнопку AIR DIRECTION (НАПРАВЛЕНИЕ ВОЗДУХА) на пульте ДУ для перемещения жалюзи в нужное положение. Угол перенастройки горизонтальных жалюзи составляет 6° для каждого нажатия.

### Для настройки направления потока воздуха по горизонтали (влево - вправо)

Установите положение вертикальных жалюзи, поворачивая их за рычажки с левой и правой стороны (в зависимости от модели). Соблюдайте осторожность, чтобы пальцы не попали в вентилятор, в горизонтальные жалюзи, а также, чтобы не повредить вертикальные жалюзи. Когда кондиционер работает, и горизонтальные жалюзи находятся в определенном положении, переместите рычажок в левую (или в правую, в зависимости от модели) сторону воздуховыпускного отверстия, в нужное положение.

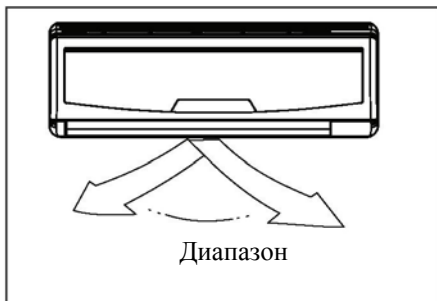
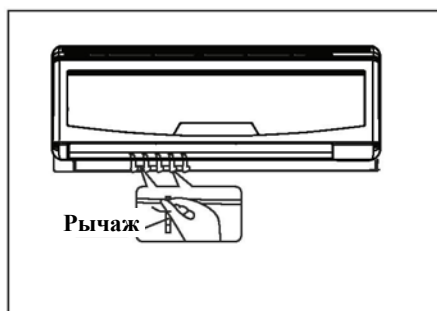
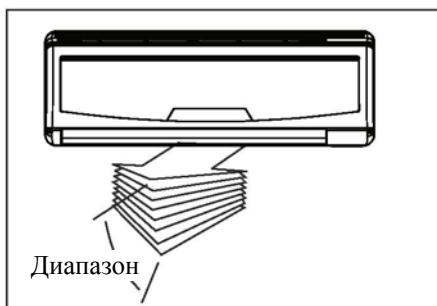

### Для автоматического изменения направления потока воздуха (вверх - вниз)

Выполняйте эту операцию при работающем кондиционере.

- Удерживайте в нажатом положении кнопку AIR DIRECTION (НАПРАВЛЕНИЕ ВОЗДУХА) на протяжении, как минимум, 2 секунд или нажмите кнопку SWING на пульте ДУ; горизонтальные жалюзи будут автоматически покачиваться вверх/вниз.
- Для выключения этой функции нажмите кнопку SWING еще раз.
- Кнопки AIR DIRECTION и SWING блокируются, когда кондиционер не работает (в том числе, при включенном таймере (TIMER ON)).

### ▲ ВНИМАНИЕ!

- Не включайте кондиционер на длительное время при потоке воздуха, направленном вниз, в режиме охлаждения или осушения. В противном случае, на поверхности горизонтальных жалюзи может накапливаться конденсат, стекая на пол или на мебель.
- Не перемещайте горизонтальные жалюзи вручную. Всегда пользуйтесь для этого кнопками AIR DIRECTION или SWING. Если перемещать горизонтальные жалюзи вручную, это может привести к нарушению их работы. Если жалюзи не работают, выключите кондиционер и включите его снова.
- Если кондиционер включить сразу после выключения, горизонтальные жалюзи могут не перемещаться в течение приблизительно 10 секунд.
- Угол открытия горизонтальных жалюзи не следует устанавливать слишком малым, поскольку эффективность ОХЛАЖДЕНИЯ или ОБОГРЕВА может оказаться низкой вследствие ограниченной площади потока воздуха.
- Не включайте кондиционер при горизонтальных жалюзи в закрытом положении.
- Когда кондиционер подключается к сети питания (первоначальное подключение), горизонтальные жалюзи могут издавать звук в течение 10 секунд, это нормально.



## **Как работает кондиционер**

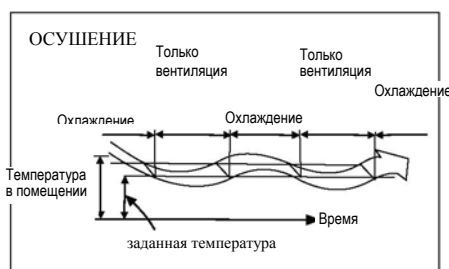

### **Работа в автоматическом режиме (AUTO)**

- Если вы устанавливаете кондиционер в автоматический режим работы (AUTO), он будет автоматически выбирать охлаждение, обогрев (только в моделях с охлаждением и обогревом) или только вентиляцию, в зависимости от выбранной вами температуры и температуры воздуха в помещении.
- Кондиционер будет автоматически регулировать температуру помещения на уровне заданной вами величины.
- Если режим AUTO не комфортен, вы можете выбрать нужные условия вручную.

### **Работа в режиме SLEEP (COH)**

Если вы нажмете кнопку SLEEP (COH) на пульте ДУ во время работы в режиме охлаждения, обогрева (кроме только охлаждающих кондиционеров) или автоматической работы, кондиционер будет автоматически повышать (при охлаждении) или уменьшать (при обогреве) температуру на 1°C в час. Заданная температура будет достигнута через 2 часа, а кондиционер выключится по таймеру через 7 часов. Скорость работы вентилятора будет регулироваться автоматически. С помощью этой функции можно задать наиболее приемлемую температуру и сэкономить электроэнергию.

### **ОСУШЕНИЕ**

- Режим осушения автоматически выберет способ увлажнения, исходя из заданной температуры и фактической температуры в помещении.
- Температура регулируется посредством периодических включений и выключений работы с охлаждением или только вентилятора. На индикаторе скорости вентилятора отобразится AUTO, и будет установлена низкая скорость вентилятора.

### **Оптимальная эффективность работы**

Для достижения оптимальной эффективности работы следует учитывать следующее:

- Правильно регулируйте направление потока воздуха, чтобы он не был направлен на людей.
- Регулируйте температуру для достижения высшего уровня комфорта. Не настраивайте кондиционер на крайние температурные уровни.
- При работе в режимах COOL (ОХЛАЖДЕНИЕ) или HEAT (ОБОГРЕВ) закрывайте двери и окна, иначе эффективность работы может снижаться.
- Для выбора заданного времени включения кондиционера воспользуйтесь кнопкой TIMER ON на пульте ДУ.
- Не помещайте никаких предметов вблизи воздухозаборных и воздуховыпускных отверстий, так как эффективность кондиционера может снизиться, и он может прекратить работу.
- Периодически очищайте фильтр, в противном случае эффективность охлаждения или обогрева может снизиться.
- Не включайте кондиционер при горизонтальных жалюзи в закрытом положении.

### Уход и техническое обслуживание



#### Чистка решетки, корпуса и пульта ДУ

- Выключите систему перед чисткой. Протрите кондиционер мягкой сухой тканью. Не пользуйтесь отбеливателем и абразивами.

**ПРИМЕЧАНИЕ.** Перед чисткой следует отключить внутренний блок кондиционера от электросети.

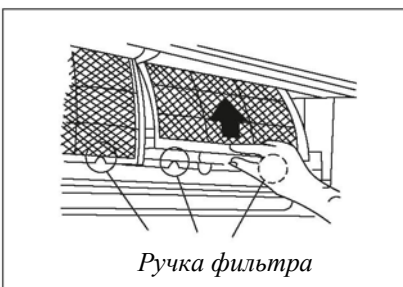
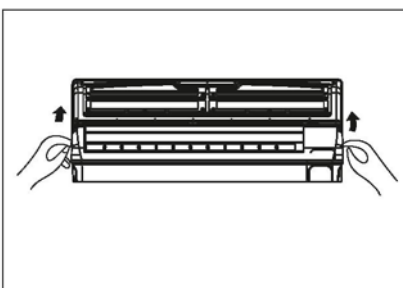
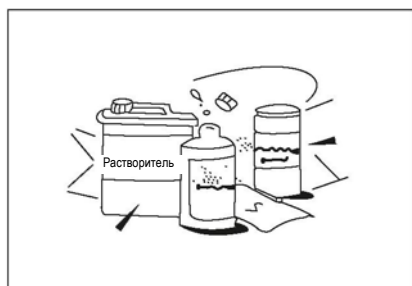

Ручка фильтра

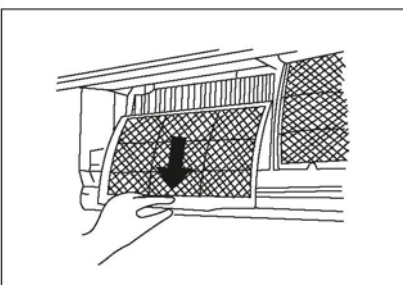

- Если внутренний блок сильно загрязнен, можно пользоваться тканью, смоченной в холодной воде. Затем вытрите ее сухой тканью.
- Для чистки блока не пользуйтесь химически обработанными тканями или щетками.
- Не используйте бензин, разбавитель, чистящий порошок или аналогичные чистящие средства. Они могут привести к образованию трещин или к деформации пластмассовых поверхностей.
- Для чистки передней панели не используйте воду, горячее чем 40°C: это может привести к деформации и потере цвета.

#### Чистка воздушного фильтра

Засорившийся воздушный фильтр снижает охлаждающую способность кондиционера. Чистку фильтра следует проводить раз в две недели.

1. Поднимите переднюю панель внутреннего блока вверх до упора и фиксации со щелчком.
2. Возьмитесь за ручку воздушного фильтра и слегка приподнимите его, чтобы извлечь из корпуса, а затем потяните вниз.
3. Извлеките ВОЗДУШНЫЙ ФИЛЬТР из внутреннего блока.
  - Чистку ВОЗДУШНОГО ФИЛЬТРА проводите раз в две недели.
  - Очистите ВОЗДУШНЫЙ ФИЛЬТР пылесосом или промойте водой, затем вытрите насухо в прохладном месте.

## УХОД И ТЕХНИЧЕСКОЕ ОБСЛУЖИВАНИЕ

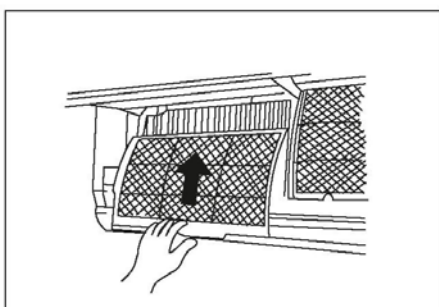
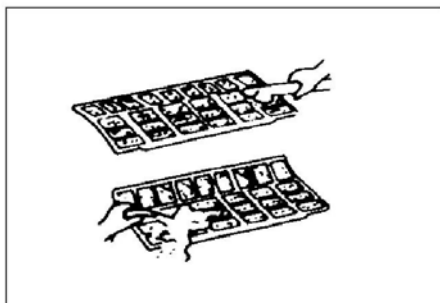
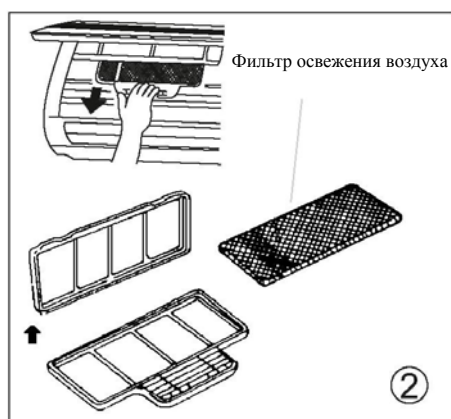
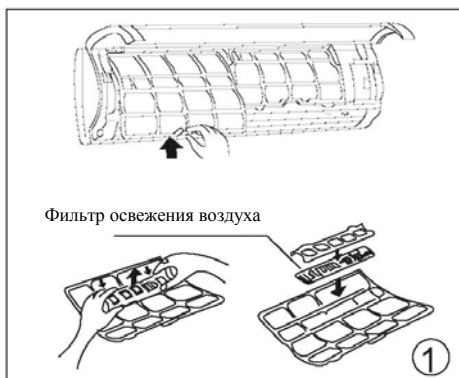

4. Извлеките фильтр освежения воздуха из корпуса его крепления  
(Метод установки и извлечения фильтра освежения воздуха зависит от модели; см. рисунки под номерами ① и ② слева.)
  - Производите чистку фильтра освежения воздуха, как минимум, раз в месяц и заменяйте его каждые 4-5 месяцев.
  - Производите чистку пылесосом и сушите в прохладном месте.
5. Вставьте фильтр освежения воздуха обратно на место.
6. Вставьте верхнюю часть воздушного фильтра в блок так, чтобы левая и правая кромки были правильно совмещены, и установите фильтр на место.

### Обслуживание

Если вы намерены не пользоваться кондиционером в течение продолжительного времени, выполните следующие действия:

- (1) Дайте вентилятору поработать примерно половину дня для осушения внутренней части блока.
- (2) Выключите кондиционер и отключите его от сети. Извлеките элементы питания из пульта дистанционного управления.
- (3) Наружный блок нуждается в периодическом обслуживании и чистке. Не пытайтесь выполнить это самостоятельно. Обратитесь к дилеру или специалисту по сервису.

### Проверки перед включением

- Проверьте, не повреждена ли электропроводка и не отсоединилась ли она.
- Проверьте, установлен ли воздушный фильтр.
- Проверьте, не засорены ли воздухозаборные и

### **⚠ Предостережение**

воздуховыпускные отверстия после того, как кондиционер длительное время не использовался.

- При снятии фильтра не касайтесь металлических частей прибора. При работе с острыми металлическими кромками можно получить травмы.
- Не пользуйтесь водой для чистки внутренней части кондиционера. Попадание воды внутрь может нарушить изоляцию, что ведет к возможному поражению электрическим током.
- При чистке кондиционера сначала убедитесь в выключении питания и автоматического выключателя.

## **СОВЕТЫ ПО ЭКСПЛУАТАЦИИ**

---

Во время нормальной работы кондиционера может произойти следующее.

### **1. Защита кондиционера.**

#### **Защита компрессора**

- Компрессор может не включиться снова в течение 3 минут после остановки.

#### **Срабатывает защита от холодного воздуха (только в моделях с охлаждением и обогревом)**

- Кондиционер сконструирован так, чтобы не подавать холодный воздух в режиме ОБОГРЕВА, когда заданная температура не достигнута, а теплообменник внутреннего блока находится в одном из трех следующих состояний:
  - А) Обогрев только начался.
  - В) Размораживание.
  - С) Низкая температура обогрева.
- Вентилятор внутреннего или наружного блока прекращает работу во время размораживания (только в моделях с охлаждением и обогревом). **Размораживание (только в моделях с охлаждением и обогревом)**
- Наружный блок может покрываться инеем во время цикла обогрева при низкой температуре окружающего воздуха и высокой влажности, что ведет к снижению эффективности обогрева кондиционера.
- В таких условиях кондиционер прекратит обогрев и автоматически начнет размораживание.
- Время размораживания может изменяться от 4 до 10 минут, в зависимости от температуры наружного воздуха и объема инея на наружном блоке.

### **2. Появление белого тумана из внутреннего блока**

- Белый туман может образовываться вследствие большого перепада температур на воздухозаборнике и на выходе воздуха в режиме ОХЛАЖДЕНИЯ в атмосфере помещения с высокой относительной влажностью.
- Белый туман может образовываться по причине влажности, появляющейся вследствие процесса размораживания, когда кондиционер перезапускается в режиме ОБОГРЕВА после размораживания.

### **3. Небольшой шум кондиционера**

- Во время работы компрессора или сразу после остановки вы можете услышать тихий свистящий шум. Это звук стекающего или останавливающегося хладагента.
- Во время работы компрессора или сразу после остановки вы также можете услышать тихий «поскрипывающий» шум. Это вызвано расширением от тепла и сокращением от холода пластмассовых частей в блоке при изменении температуры.
- При выключении питания можно услышать шум жалюзи, возвращающихся в исходное положение.

### **4. Из внутреннего блока выдувается пыль.**

Это нормальное явление, если кондиционер долгое время не использовался, или при первом включении кондиционера.

### **5. Из внутреннего блока выделяется специфический запах.**

Причиной этого является внутренний блок, из которого выделяются запахи от строительных материалов, мебели или дыма.

### **6. Кондиционер переключается в режим FAN (ВЕНТИЛЯЦИЯ) только из режимов COOL (ОХЛАЖДЕНИЕ) или HEAT (ОБОГРЕВ) (только для моделей с охлаждением и обогревом).**

Когда температура в помещении достигает температуры, заданной на кондиционере, компрессор автоматически выключится, и кондиционер переключается в режим только ВЕНТИЛЯЦИИ. Компрессор снова включится, когда температура в помещении поднимется в режиме COOL (ОХЛАЖДЕНИЕ), или понизится в режиме HEAT (ОХЛАЖДЕНИЕ) (только для моделей с охлаждением и обогревом) в сравнении с заданной величиной.

7. На поверхности внутреннего блока могут образовываться капли воды при охлаждении в условиях высокой относительной влажности (относительной влажности свыше 80%). Установите горизонтальные жалюзи в положение максимального выхода воздуха и выберите высокую скорость работы вентилятора (HIGH).

### **8. Обогрев (только для моделей с охлаждением и обогревом)**

Во время работы в режиме обогрева кондиционер отбирает тепло из наружного блока и подает его в помещение. Когда температура наружного воздуха падает, количество тепла, отбираемого кондиционером, соответственно уменьшается. В то же время, тепловая нагрузка на кондиционер возрастает из-за большего перепада температур наружного воздуха и в помещении. Если с помощью кондиционера невозможно достигнуть комфортной температуры, рекомендуем вам использовать дополнительный отопительный прибор.

### **9. Функция автоматического перезапуска**

При нарушении энергоснабжения работа кондиционера полностью прекратится. В кондиционерах без функции автоматического перезапуска при восстановлении подачи электроэнергии индикатор рабочего режима на внутреннем блоке начнет мигать. Для возобновления работы нажмите кнопку ON/OFF (ВКЛ./ВЫКЛ.) на пульте ДУ. В кондиционерах с функцией автоматического перезапуска при восстановлении подачи электроэнергии кондиционер снова включится автоматически, с сохранением в памяти всех предыдущих настроек.

10. Молния или работающий недалеко автомобильный радиотелефон могут вызвать нарушения в работе кондиционера.

Отключите кондиционер от электросети, а затем снова включите в сеть. Для возобновления работы нажмите кнопку ON/OFF (ВКЛ./ВЫКЛ.) на пульте ДУ.

## РЕКОМЕНДАЦИИ ПО УСТРАНЕНИЮ НЕИСПРАВНОСТЕЙ

### Рекомендации по устранению неисправностей

Немедленно выключите кондиционер в случае одной из следующих неполадок. Отсоедините электропитание и обратитесь в ближайший сервисный центр.	
<b>Нарушение</b>	Индикатор рабочего режима (OPERATION) или другие индикаторы быстро мигают (5 раз в секунду), и это невозможно устранить выключением электропитания и повторным включением.
	Часто перегорают предохранители, или часто срабатывает автоматический выключатель.
	В кондиционер попали посторонние предметы или вода.
	Пульт ДУ не работает или работает ненормально.
Прочие ненормальные ситуации.	

Неисправность	Причина	Что делать?
<b>Кондиционер не включается</b>	Отключение электропитания.	Дождитесь восстановления подачи электроэнергии.
	Штепсельная вилка не включена в розетку.	Проверьте надежность включения вилки в стенную розетку.
	Перегорел предохранитель.	Замените предохранитель.
	Разрядились элементы питания в пульте ДУ.	Замените элементы питания.
	Установлено неверное время на таймере.	Подождите или отмените настройку таймера.
<b>Кондиционер не очень хорошо охлаждает или нагревает (только для моделей с охлаждением и обогревом) воздух в помещении, в то время как воздух кондиционером подается.</b>	Неправильная установка температуры.	Установите температуру правильно. Подробные сведения см. в разделе «Пользование пультом дистанционного управления».
	Воздушный фильтр засорен.	Очистите воздушный фильтр.
	Открыты двери или окна.	Закройте двери или окна.
	Заблокированы воздухозаборные или воздуховыпускные отверстия.	Вначале удалите препятствия, затем перезапустите кондиционер.
	Сработала 3-минутная функция защиты компрессора.	Подождите.
Если неисправность не устранена, обратитесь к местному дилеру или в ближайший сервисный центр. Будьте готовы подробно проинформировать их о неисправностях, а также сообщить данные о модели кондиционера.		

**Примечания:** Не пытайтесь выполнить ремонт кондиционера самостоятельно.

**Обязательно проконсультируйтесь с авторизованной сервисной службой**

**BEKO**